

34. óra *Mi a valóság?*



Erkölcstan

érés

szülőföld

szegények

különbözünk

osztály



Jelölések:

BLZS[©]

- Színjelölés

(Mindig csak a pirosakat kell leírni...



- Házi feladat

(HF ellenőrzésé és új feladatok)



- Tankönyv

(Könyvek, jegyzetek rövid kivonatai...)



- Önálló munka füzetbe

(Az adott kérdések feldolgozása füzetbe)



- Képek

(Az adott témával kapcsolatos képekhez találj ki címet)



34. óra Mi a valóság?

HF! Ellenőrzés



Jó közösséghez tartozni.

Bizonyos esetekben rossz vagy káros is lehet egy közösséghez tartozni.

Írjatok 4 -4 példát, amikor pozitív és amikor negatív a közösséghez való tartozás!



34. óra Mi a valóság?



HF:

Készíts listát arról, amiben hiszel,
és amiben nem!
5-5 pontban.



34. óra Mi a valóság?



- Te szoktál-e kételkedni abban, amit mások állítanak, vagy amiről tanulsz?
- El tudod fogadni mások gondolatát, gondolatmenetét akkor is, ha nem hiszel bennük?

„Aki nem ment át a kételyen,
az soha nem lesz képes kiküzdeni
saját valóságos hitét.”

(Vekerdy Tamás)

Füzetedbe válaszolj a kérdésekre

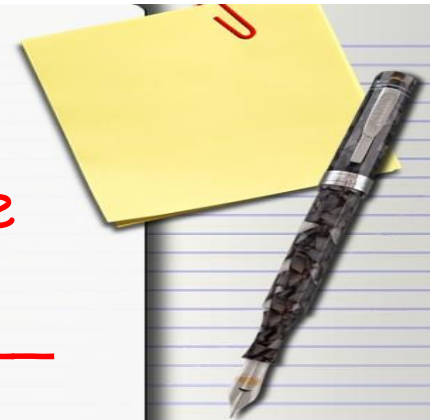

34. óra Mi a valóság?



Hívő vagy? Hiszel valamiben? Ne csak a vallásra gondolj, hanem bármire: a barátság erejére, vagy arra, hogy „Aki korán kel, aranyat lel”, netán arra, hogy „Jó tett helyébe jót várj!”



34. óra Mi a valóság?



Volt-e már olyan, hogy rájöttél, tévedtél? Elismerted? **Nem könnyű kételkedni, rájönni, hogy tévedtünk; és elismerni azt.** A tévhitekből is lehet tanulni. De **ki mondja meg, mi a tévhit, s miben hihetünk?** Például a sok homályos tan tényekkel való alátámasztása vitatott. Van, aki hisz bennük; van, aki nem.



34. óra Mi a valóság?



Mégis jó tájékozódni, ha reális képet akarunk alkotni a világegyetemről. A világ ugyanis bonyolult; nincs minden kérdésünkre válasz. Ugyanakkor bátran kijelenthetjük: különösen a természet-tudományok ismerete segít abban, hogy megkülönböztessük a „mítoszokat” a tényéktől, a fantáziát a valóságtól.



34. óra Mi a valóság?

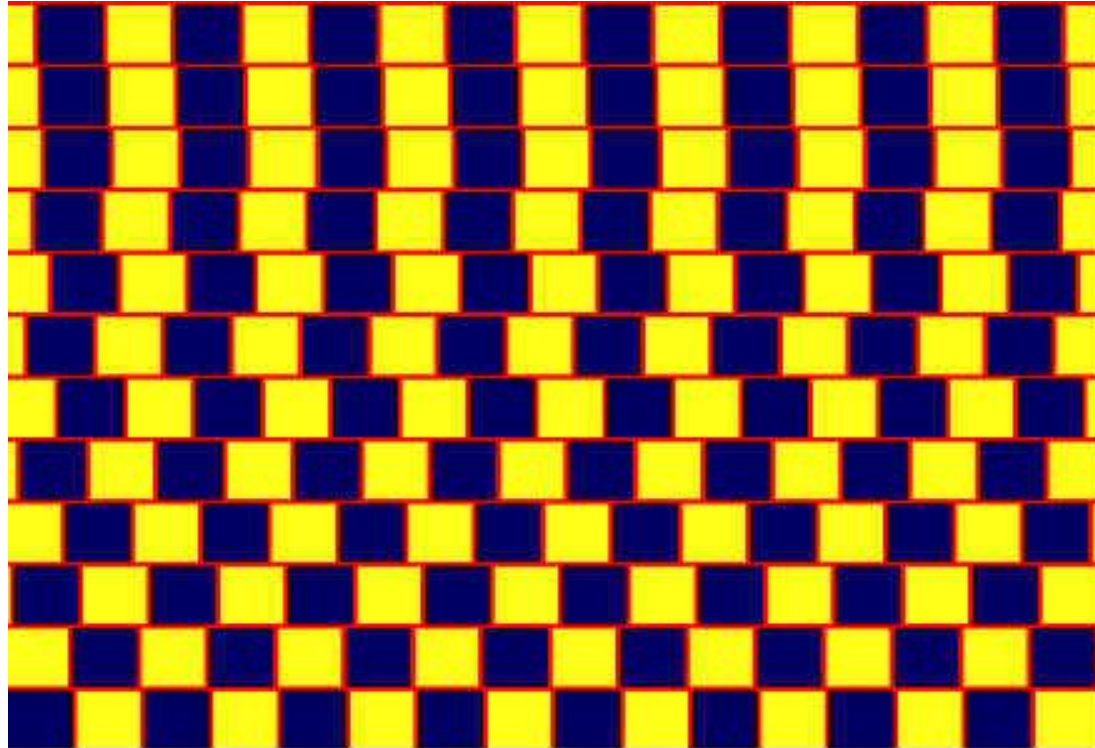

Párhuzamosak, vagy nem?

CSAK AZON MÚLIK,
HOGYAN NÉZED A DOLGOKAT!



- „Isten veled - mondta a róka.
- Tessék, itt a titkom.

Nagyon egyszerű:

jól csak a szívével
lát az ember.

Ami igazán lényeges,
az a szemnek
láthatatlan.”



BLZS[©]

Antoine de Saint-Exupér: A kis herceg

MI A VALÓSÁG?



SÁRGA KÉK NARANCS

FEKETE PIROS ZÖLD

LILA SÁRGA PIROS

NARANCS ZÖLD FEKETE

KÉK PIROS LILA

ZÖLD KÉK NARANCS



BEFORE MARRIAGE



AFTER MARRIAGE

AFTER MARRIAGE



BEFORE MARRIAGE

Mi ez? Talán egy elvarázsolt királynagy?



HOW CAN THIS BE TRUE ?

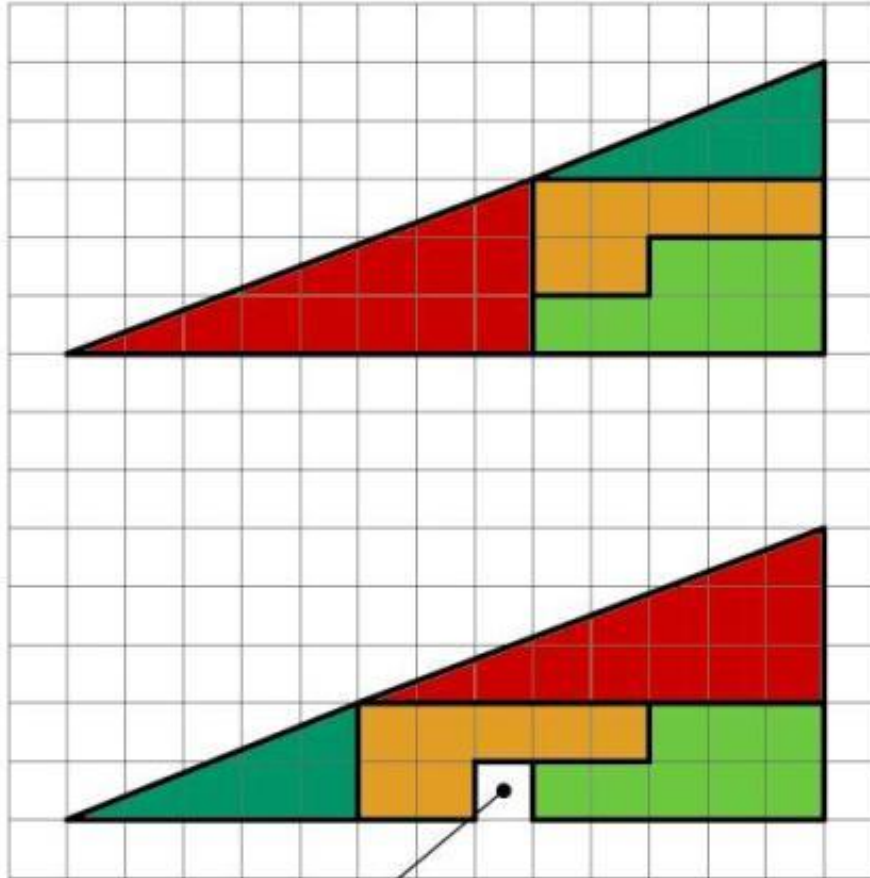

*Below the four
parts are
moved around*

**Maradt egy
kocka!
Ez hogy
lehetséges?**

*The partitions
are exactly the
same, as those
used above*

From where comes this "hole" ?

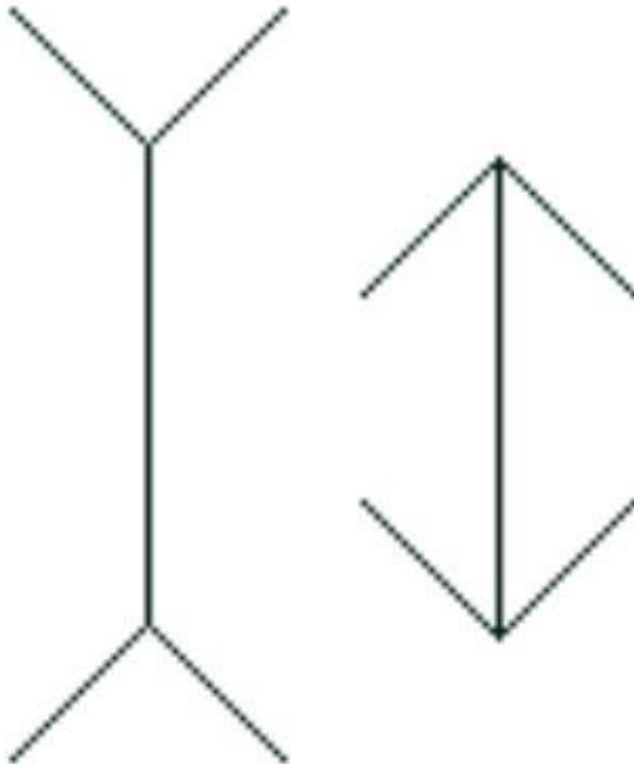

**Melyik vonal a
hosszabb?**

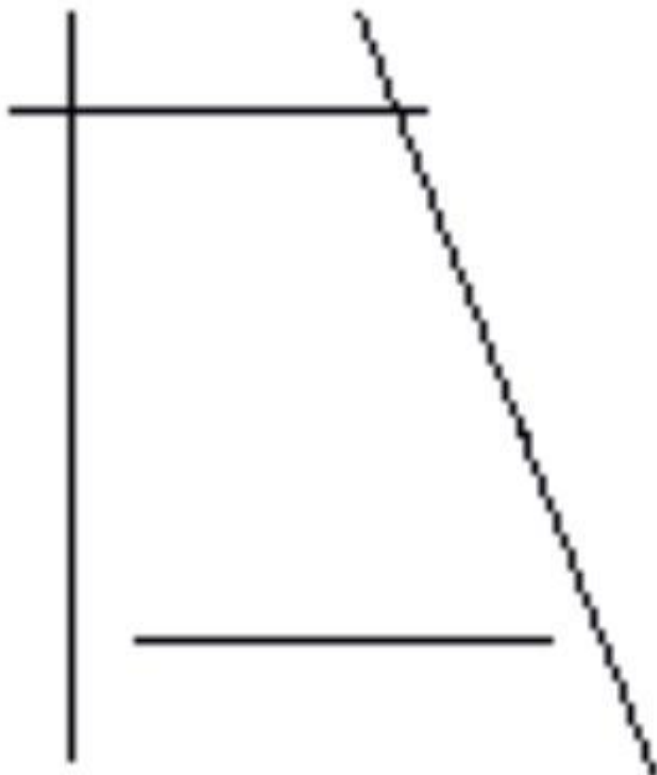

**Melyik vízszintes vonal
hosszabb?**

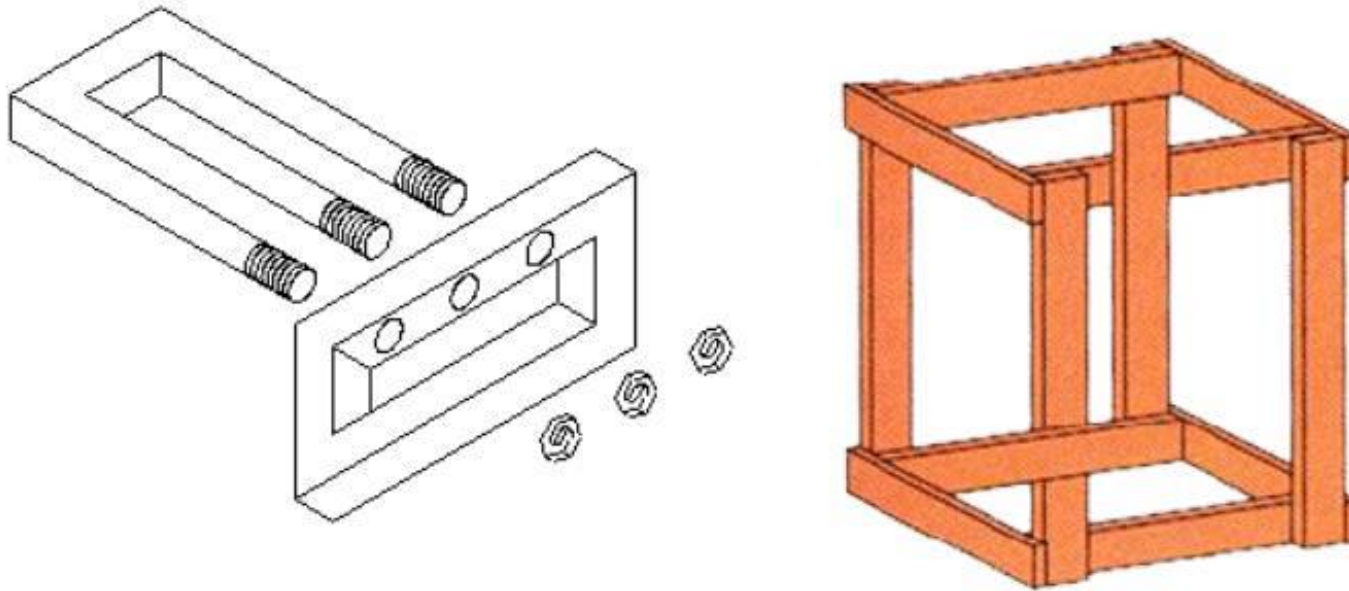

Látórendszerünk azon "igyekezete", hogy minden ábrát térbelinek lásson, néha paradoxonhoz vezet. A rajz lehetetlensége csak akkor válik feltűnővé, amikor elemezni kezdjük, milyen tárgyat is ábrázol.

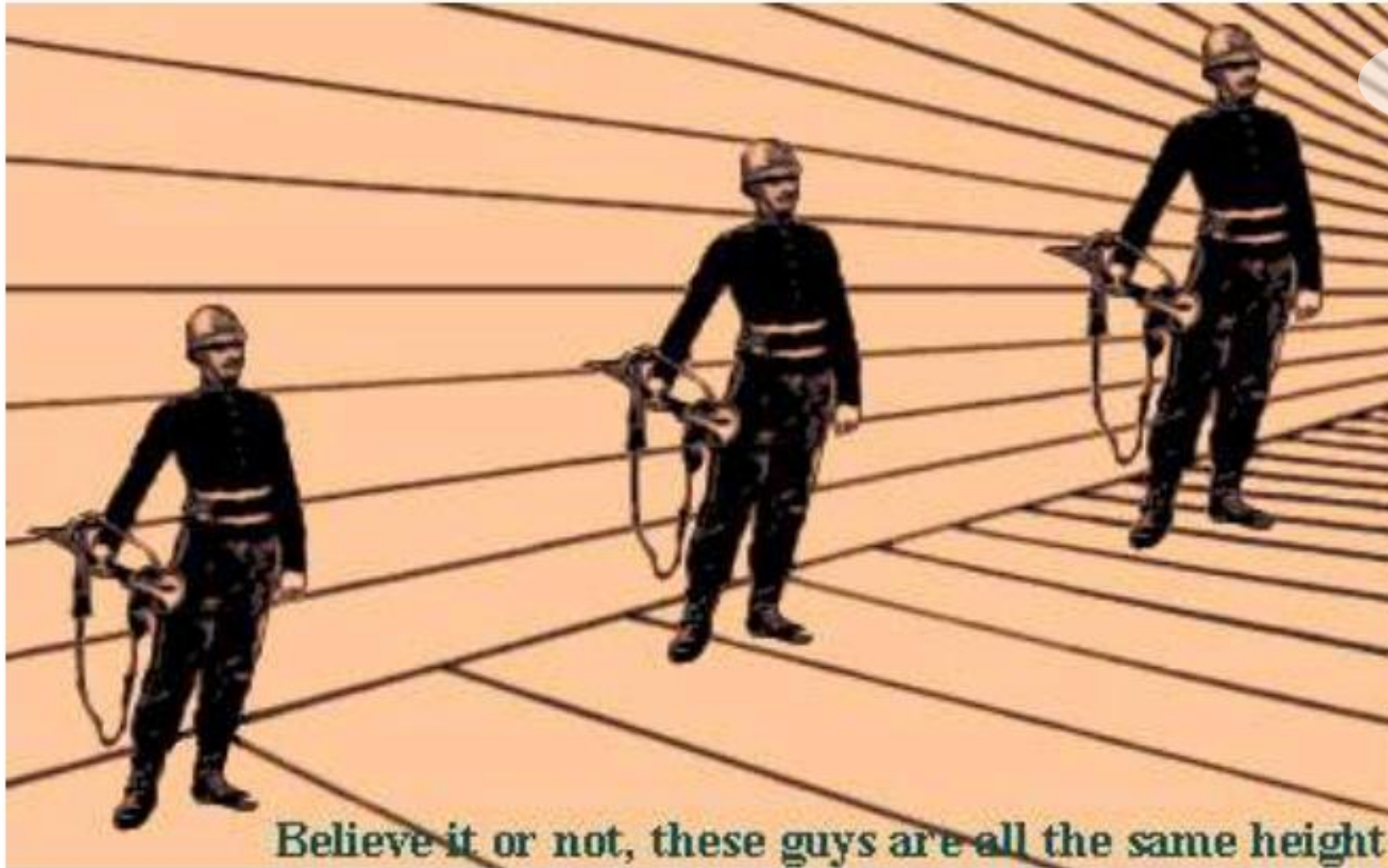

Ki a legmagasabb?



12
ABC
14

**CSAK AZON MÚLIK,
HOGYAN NÉZED A DOLGOKAT!**



**„Mi van a képen?
Öreg vagy fiatal
hölgy?**

**A fiatal nő álla
az öreg nő orra.**

**A fiatal nő nyaka
az öreg nő álla.**

**A fiatal nő füle az
öreg nő szeme.**

MI A VALÓSÁG?

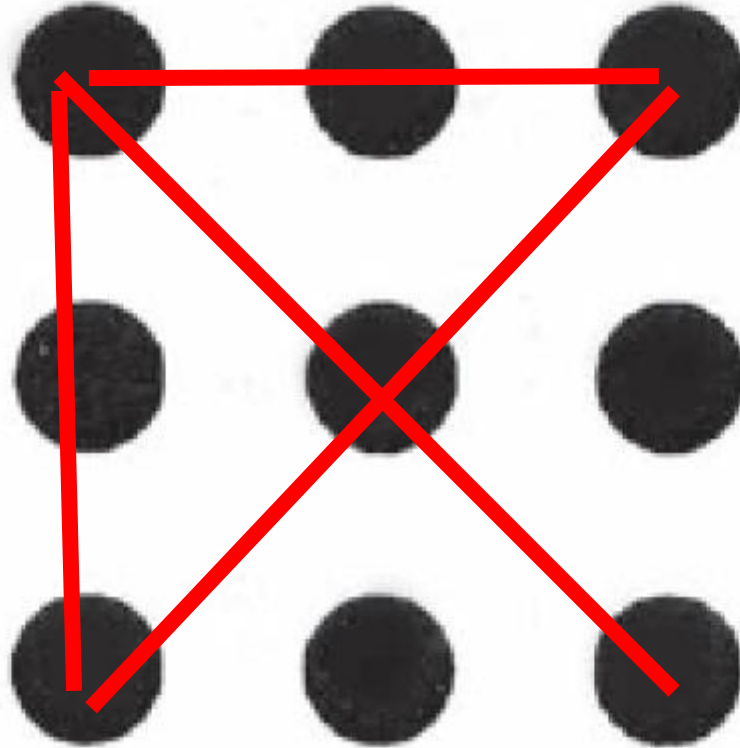

Össze lehet-e kötni a pontokat
4 egyenes vonallal? Mi a megoldás?